

Chicago Metallic[™] Primary Structure I-profiles

Fiche technique

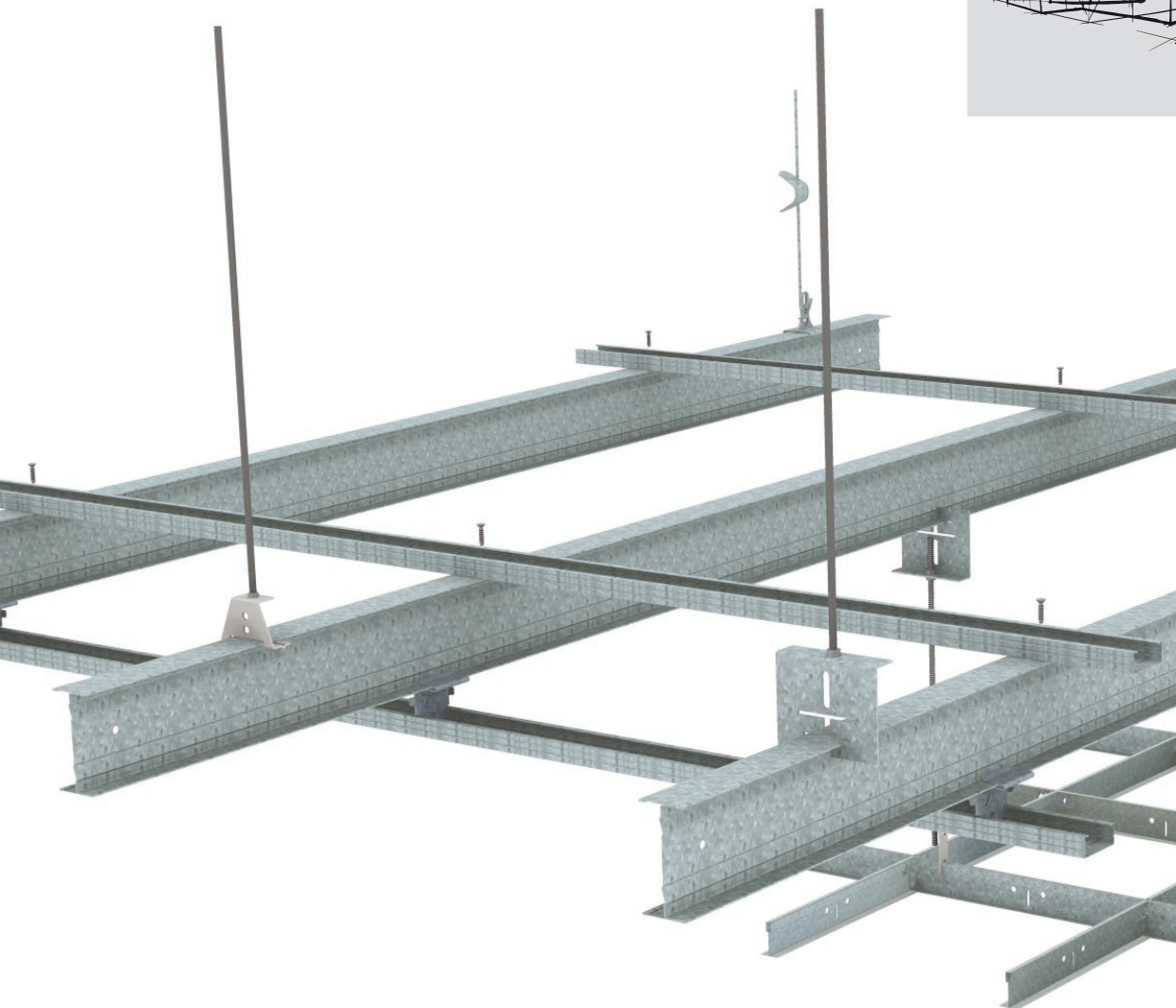

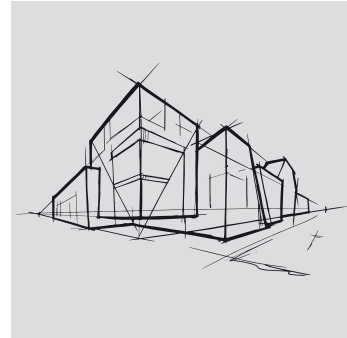





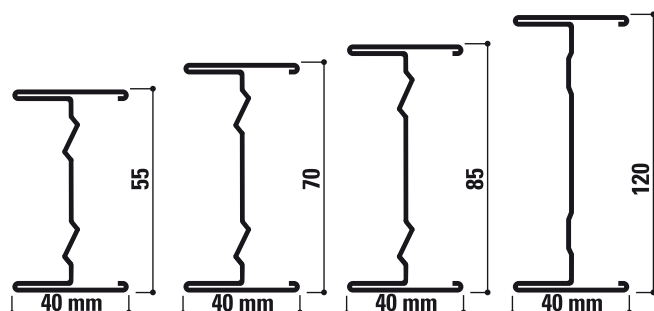



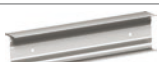

Chicago Metallic™ Primary Structure I-profiles

- Profilés primaires ont une forme en I et font 40 mm de large
- Accessoires spécialement conçus pour des connexions rapides et sûres
- Hauteurs disponibles de 55 mm à 120 mm pour respecter le poids et la portée du plafond
- Les ossatures primaires servent à compenser des conditions de suspension irrégulières
- Les ossatures primaires sont obligatoires pour les plénums de grande hauteur

Vue de coupe



Gamme

Groupe Produits	Visuel du produit	Description	Hauteur (mm)	Longueur (mm)	Couleur	Pièces par carton	ml par carton	Kg par carton	Car-tons par palette	Kg par palette
Porteur										
I20x40		Profilé I primaire 40 mm	40	4000	00	10	40	19,2	45	862
I40x55		Profilé I primaire 55 mm	55	5000	00	5	25	19,8	40	793
I40x55 HD			55	5000	00	5	25	23,2	40	929
I40x70		Profilé I primaire 70 mm	70	5000	00	5	25	21,5	40	858
I40x70 HD			70	5000	00	5	25	25,1	40	1005
I40x85		Profilé I primaire 85 mm	85	5000	00	4	20	18,5	40	739
I40x85 HD			85	5000	00	4	20	21,6	40	865
I40x120		Profilé I primaire 120 mm	120	6500	00	1	6,5	15,1	50	15
T24 MR CL&HK		Porteur T24 à clic / à crochet	38	3600	Color-All, 04, 88, 11, 001, 901	15	54	19,5	70	1363
Accessoires										
I40x55 LC		Raccord longitudinal pour profilé I primaire 55 mm		150		50		3,3		
I40x70 LC		Raccord longitudinal pour profilé I primaire 70 mm		150		50		3,6		
I40x85 LC		Raccord longitudinal pour profilé I primaire 85 mm		150		50		4,2		





Un profilé T24 est utilisé sur le dessus comme barre d'écartement. Maximum entre deux barres: 2m



Groupe Produits	Visuel du produit	Description	Hauteur (mm)	Longueur (mm)	Couleur	Pièces par carton	ml par carton	Kg par carton	Car-tons par palette	Kg par palette
I40x120 LC		Raccord longitudinal pour profilé I primaire 120 mm		250		25		6,7		
I40x55 WC		Raccord en croix pour profilé I primaire 55 mm		100		50		8,3		
I40x70 WC		Raccord en croix pour profilé I primaire 70 mm		100		50		10,3		
I40x85 WC		Raccord en croix pour profilé I primaire 85 mm		100		50		11,8		
I40x120 WC		Raccord en croix pour profilé I primaire 120 mm				25		6		
HC I M6 1		Équerre de suspension pour profilé I primaire 55, 70 et 85 mm (avec tige filetée M6)				50		5,1		
HC I M6 2		Équerre de suspension pour profilé I primaire 120 mm				50		7,1		
I40x55 HC		Clip de fixation pour profilé I primaire 55 mm (avec tige filetée M6)				250		4,3		
I40x70 HC		Clip de fixation pour profilé I primaire 70 mm (avec tige filetée M6)				250		4,7		
I40x85 HC		Holding clamp for primary I-runner 85 mm				100		6,2	80	
FC I T/EYE		Clip de suspension pour profilé I primaire 55, 70, 85, 100 et 120 mm				100		5,9		
FC I EYE		Clip de raccord I55, I70, I85, I100, I120 avec fourrure 45 mm				100		5,9		
DLW Z&T		Clip de liaison pour profil Z				500		3,9		

Un profilé T24 est utilisé sur le dessus comme barre d'écartement. Maximum entre deux barres: 2m





Accessoires de suspension - Partie supérieure

Groupe Produits		Profilé I	Capacité de charge
HC I M6 1		I40x55, I40x70, I40x85	60 kg
HC I M6 2		I40x120	160 kg
I40x55 HC		I40x55	30 kg
I40x70 HC		I40x70	35 kg
I40x85 HC		I40x85	35 kg

Accessoires de suspension - Partie inférieure

Groupe Produits		Profilé I	Capacité de charge
HC I M6 1		I40x55, I40x70, I40x85, I40x120	60 kg
FC I T/EYE		I40x55, I40x70, I40x85, I40x120	40 kg
FC I EYE			50 kg





Connecteurs muraux

Groupe Produits		Profilé I	Capacité de charge
I40x55 WC		I40x55	30 kg ⁽¹⁾
			60 kg ⁽²⁾
I40x70 WC		I40x70	35 kg ⁽¹⁾
			60 kg ⁽²⁾
I40x85 WC		I40x85	35 kg ⁽¹⁾
			60 kg ⁽²⁾
I40x120 WC		I40x120	160 kg ⁽²⁾

(1) 1 connecteur mural, le fixer au profil avec 3 vis autoforeuse

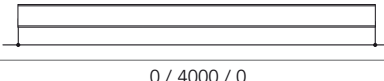
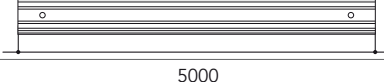
(2) 2 connecteurs muraux, le fixer au profil avec 3 boulons et écrous M6

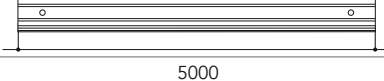
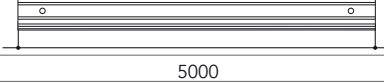
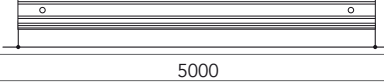
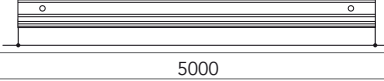
Position des lumières et des trous de suspension

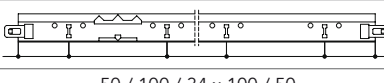
Groupe Produits	Description	Hauteur (mm)	Longueur (mm)	Lumières	Distance entre lumières (mm)
I20x40	Profilé I primaire 40 mm	40	4000	0	 0 / 4000 / 0
I40x55	Profilé I primaire 55 mm	55	5000	0	 5000
I40x55 HD		55	5000	0	 5000
I40x70	Profilé I primaire 70 mm	70	5000	0	 5000
I40x70 HD		70	5000	0	 5000
I40x85	Profilé I primaire 85 mm	85	5000	0	 5000
I40x85 HD		85	5000	0	 5000
I40x120	Profilé I primaire 120 mm	120	6500	0	 6500
T24 MR CL&HK	Porteur T24 à clic / à crochet	38	3600	36	 50 / 100 / 34 x 100 / 50

Performances



Capacité de charge

L'installateur doit également vérifier que la charge admissible par point de suspension n'est pas dépassée.

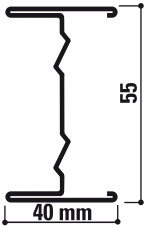
Portée max. (mm) - flèche max. = L/300														
	Distance axe/ axe	Distance max. entre les points de suspension en mm												
		kg/m ² de plafond												
		3	4	5	6	7	8	9	10	12	14	16	20	30
Profilé I 55 mm Épaisseur 0,7 mm 	600	5000	5000	5000	4700	4500	4300	4100	4000	3700	3500	3400	3100	2700
	700	5000	5000	4700	4500	4200	4100	3900	3800	3500	3400	3200	3000	2500
	800	5000	4900	4500	4300	4100	3900	3700	3600	3400	3200	3100	2800	2200
	900	5000	4700	4400	4100	3900	3700	3600	3500	3200	3100	2900	2700	2000
	1000	5000	4500	4200	4000	3800	3600	3500	3300	3100	3000	2800	2600	1800
	1100	4800	4400	4100	3800	3600	3500	3300	3200	3000	2900	2800	2400	1700
	1200	4700	4300	4000	3700	3500	3400	3200	3100	2900	2800	2700	2200	1500
	1300	4600	4200	3900	3600	3400	3300	3200	3000	2900	2700	2500	2100	1400
	1400	4500	4100	3800	3500	3400	3200	3100	3000	2800	2700	2400	1900	1300
	1500	4400	4000	3700	3500	3300	3100	3000	2900	2700	2500	2200	1800	1200
	2000	4000	3600	3300	3100	3000	2800	2700	2600	2200	1900	1700	1400	900

Support supérieur = I40x55 HC / Connecteur mural = 1x I40x55 WC
 Support supérieur = HC I M6 1 / Connecteur mural = 2x I40x55 WC

L'installateur doit également vérifier que la charge admissible par point de suspension n'est pas dépassée.

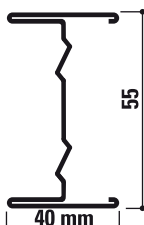
Portée max. (mm) - flèche max. = L/300														
	Distance axe/ axe	Distance max. entre les points de suspension en mm												
		kg/m ² de plafond												
		3	4	5	6	7	8	9	10	12	14	16	20	30
Profilé I 55 mm Épaisseur 0,6 mm 	600	5000	5000	4600	4400	4100	4000	3800	3700	3500	3300	3100	2900	2500
	700	5000	4700	4400	4100	3900	3800	3600	3500	3300	3100	3000	2800	2400
	800	5000	4500	4200	4000	3800	3600	3500	3300	3100	3000	2800	2600	2300
	900	4800	4400	4000	3800	3600	3500	3300	3200	3000	2900	2700	2500	2000
	1000	4600	4200	3900	3700	3500	3300	3200	3100	2900	2800	2600	2400	1800
	1200	4400	4000	3700	3500	3300	3100	3000	2900	2700	2600	2500	2200	1500
	1300	4200	3900	3600	3400	3200	3000	2900	2800	2700	2500	2400	2100	1400
	1400	4100	3800	3500	3300	3100	3000	2900	2800	2600	2500	2400	2000	1300
	1500	4000	3700	3400	3200	3000	2900	2800	2700	2500	2400	2200	1800	1200
	2000	3700	3300	3100	2900	2800	2600	2500	2400	2200	1900	1700	1400	900

Support supérieur = I40x55 HC / Connecteur mural = 1x I40x55 WC
 Support supérieur = HC I M6 1 / Connecteur mural = 2x I40x55 WC

L'installateur doit également vérifier que la charge admissible par point de suspension n'est pas dépassée.

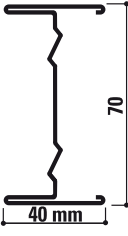
		Portée max. (mm) - flèche max. = L/300													
		Distance max. entre les points de suspension en mm													
Distance axe/ axe		kg/m ² de plafond													
		3	4	5	6	7	8	9	10	12	14	16	20	30	
Profilé I 70 mm Épaisseur 0,7 mm 	600	5000	5000	5000	5000	5000	5000	4900	4700	4500	4200	4000	3700	2900	
	700	5000	5000	5000	5000	5000	5000	4800	4700	4500	4200	4000	3800	3600	2500
	800	5000	5000	5000	5000	5000	4800	4600	4500	4300	4000	3800	3700	3200	2200
	900	5000	5000	5000	4900	4700	4500	4300	4100	3900	3700	3500	2900	2000	
	1000	5000	5000	5000	4700	4500	4300	4100	4000	3700	3600	3200	2600	1800	
	1100	5000	5000	4900	4600	4400	4200	4000	3900	3600	3300	3000	2400	1600	
	1200	5000	5000	4700	4500	4200	4000	3900	3700	3500	3100	2700	2200	1500	
	1300	5000	5000	4600	4300	4100	3900	3800	3600	3300	2900	2500	2000	1400	
	1400	5000	4800	4500	4200	4000	3800	3700	3600	3100	2700	2400	1900	1300	
	1500	5000	4700	4400	4100	3900	3700	3600	3400	2900	2500	2200	1800	1200	
	2000	4700	4300	4000	3700	3600	3200	2800	2600	2200	1900	1700	1400	900	

Support supérieur = I40x70 HC / Connecteur mural = 1x I40x70 WC
 Support supérieur = HC I M6 1 / Connecteur mural = 2x I40x70 WC

L'installateur doit également vérifier que la charge admissible par point de suspension n'est pas dépassée.

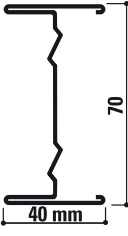
		Max. span (mm) - max. deflection = L/300													
		Max. distance between hangers in mm													
Distance axe/ axe		kg/m ² de plafond													
		3	4	5	6	7	8	9	10	12	14	16	20	30	
Profilé I 70 mm Épaisseur 0,6 mm 	600	5000	5000	5000	5000	4900	4700	4500	4400	4100	3900	3700	3500	3000	
	700	5000	5000	5000	4900	4700	4500	4300	4200	3900	3700	3500	3300	2600	
	800	5000	5000	5000	4700	4500	4300	4100	4000	3700	3500	3400	3100	2300	
	900	5000	5000	4800	4500	4300	4100	4000	3800	3600	3400	3300	2900	2000	
	1000	5000	5000	4700	4400	4200	4000	3800	3700	3500	3300	3100	2700	1800	
	1100	5000	4900	4500	4200	4000	3800	3700	3600	3400	3200	3000	2400	1700	
	1200	5000	4700	4400	4100	3900	3700	3600	3500	3300	3100	2800	2200	1500	
	1300	5000	4600	4300	4000	3800	3600	3500	3400	3200	2900	2600	2100	1400	
	1400	4900	4500	4200	3900	3700	3500	3400	3300	3100	2700	2400	1900	1300	
	1500	4800	4400	4100	3800	3600	3500	3300	3200	2900	2500	2200	1800	1200	
	2000	4400	4000	3700	3500	3300	3100	2900	2600	2200	1900	1700	1400	900	

Support supérieur = I40x70 HC / Connecteur mural = 1x I40x70 WC
 Support supérieur = HC I M6 1 / Connecteur mural = 2x I40x70 WC

L'installateur doit également vérifier que la charge admissible par point de suspension n'est pas dépassée.

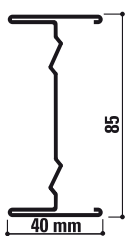
		Portée max. (mm) - flèche max. = L/300													
		Distance max. entre les points de suspension en mm													
Distance axe/ axe		kg/m ² de plafond													
		3	4	5	6	7	8	9	10	12	14	16	20	30	
Profilé I 85 mm Épaisseur 0,7 mm 	600	5000	5000	5000	5000	5000	5000	5000	5000	5000	4900	4700	4100	2900	
	700	5000	5000	5000	5000	5000	5000	5000	5000	5000	4900	4600	4400	3600	2500
	800	5000	5000	5000	5000	5000	5000	5000	5000	5000	4700	4400	3900	3200	2200
	900	5000	5000	5000	5000	5000	5000	5000	5000	4800	4500	4000	3500	2900	2000
	1000	5000	5000	5000	5000	5000	5000	5000	4800	4600	4100	3600	3200	2600	1800
	1100	5000	5000	5000	5000	5000	5000	4800	4600	4400	3800	3300	2900	2400	1600
	1200	5000	5000	5000	5000	4900	4700	4400	4100	3500	3100	2700	2200	1500	
	1300	5000	5000	5000	5000	4800	4600	4100	3800	3300	2800	2500	2000	1400	
	1400	5000	5000	5000	4900	4600	4300	3900	3600	3000	2600	2300	1900	1300	
	1500	5000	5000	5000	4800	4500	4000	3700	3400	2900	2500	2200	1800	1200	
	2000	5000	5000	4600	4000	3500	3100	2800	2600	2200	1900	1700	1300	900	

Support supérieur = I40x85 HC / Connecteur mural = 1x I40x85 WC
 Support supérieur = HC I M6 1 / Connecteur mural = 2x I40x85 WC

L'installateur doit également vérifier que la charge admissible par point de suspension n'est pas dépassée.

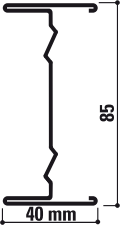
		Portée max. (mm) - flèche max. = L/300													
		Distance max. entre les points de suspension en mm													
Distance axe/ axe		kg/m ² de plafond													
		3	4	5	6	7	8	9	10	12	14	16	20	30	
Profilé I 85 mm Épaisseur 0,6 mm 	600	5000	5000	5000	5000	5000	5000	5000	5000	5000	5000	4700	4500	4200	2900
	700	5000	5000	5000	5000	5000	5000	5000	5000	5000	4700	4500	4300	3700	2500
	800	5000	5000	5000	5000	5000	5000	5000	4800	4500	4300	4000	3300	2200	
	900	5000	5000	5000	5000	5000	5000	4800	4600	4300	4000	3600	2900	2000	
	1000	5000	5000	5000	5000	5000	4800	4600	4400	4200	3700	3300	2600	1800	
	1100	5000	5000	5000	5000	4800	4600	4500	4300	3900	3400	3000	2400	1700	
	1200	5000	5000	5000	5000	4700	4500	4300	4200	3600	3100	2700	2200	1500	
	1300	5000	5000	5000	4800	4600	4400	4200	3900	3300	2900	2500	2100	1400	
	1400	5000	5000	5000	4700	4500	4300	4000	3600	3100	2700	2300	1900	1300	
	1500	5000	5000	4900	4600	4400	4100	3800	3400	2900	2500	2200	1800	1200	
	2000	5000	4800	4400	4100	3600	3200	2900	2600	2200	1900	1700	1400	900	

Support supérieur = I40x85 HC / Connecteur mural = 1x I40X85 WC

Support supérieur = HC I M6 1 / Connecteur mural = 2x I40X85 WC

L'installateur doit également vérifier que la charge admissible par point de suspension n'est pas dépassée.

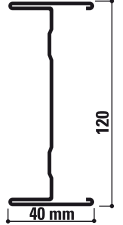
		Portée max. (mm) - flèche max. = L/300													
		Distance max. entre les points de suspension en mm													
Distance axe/ axe		kg/m ² de plafond													
		3	4	5	6	7	8	9	10	12	14	16	20	30	
Profilé I 120 mm 	600	6500	6500	6500	6500	6500	6500	6500	6500	6500	6500	6500	6500	6500	5900
	700	6500	6500	6500	6500	6500	6500	6500	6500	6500	6500	6500	6500	6500	5600
	800	6500	6500	6500	6500	6500	6500	6500	6500	6500	6500	6500	6500	6200	5400
	900	6500	6500	6500	6500	6500	6500	6500	6500	6500	6500	6500	6400	5900	5000
	1000	6500	6500	6500	6500	6500	6500	6500	6500	6500	6500	6500	6200	5700	4500
	1100	6500	6500	6500	6500	6500	6500	6500	6500	6500	6500	6200	6000	5500	4200
	1200	6500	6500	6500	6500	6500	6500	6500	6500	6500	6400	6100	5800	5400	3900
	1300	6500	6500	6500	6500	6500	6500	6500	6500	6500	6200	5900	5600	5100	3600
	1400	6500	6500	6500	6500	6500	6500	6500	6500	6500	6100	5800	5500	4800	3300
	1500	6500	6500	6500	6500	6500	6500	6500	6500	6000	5900	5600	5400	4500	3100
	2000	6500	6500	6500	6500	6500	6500	6200	5900	5700	5400	4800	4200	3500	2400

Support supérieur = HC I M6 2 / Connecteur mural = 2x I40x120 WC



Réaction au feu

A1



Résistance à la corrosion

Classe B



Environnement

Totalement Recyclable

Comprendre les performances des ossatures Chicago Metallic™ et de ses accessoires



Réaction au feu

La réaction au feu est mesurée conformément à la norme EN 13501-1. Les ossatures en acier Chicago Metallic et ses accessoires ne sont pas combustibles.



Résistance au feu

Une sélection d'ossatures en acier Chicago Metallic a été testée en combinaison avec différents panneaux Rockfon et est classée conformément à la norme EN 13501-2 et/ou aux normes locales.



Couleurs

Les ossatures Chicago Metallic sont disponibles dans de nombreuses couleurs basées sur le système RAL et NCS, mesurées conformément aux normes standards ISO 7724-2 et ISO 7724-3. Les couleurs peuvent légèrement dériver de leurs références RAL et NCS. Les ossatures Chicago Metallic sont disponibles dans une variété de finitions allant du mat au brillant, avec une moyenne respective de <5, 15 et 50 unités de brillance à un angle de 60°. La finition mate est mesurée sous un angle de 85°. Merci de vous référer à la légende des couleurs pour connaître leurs valeurs moyennes. L'unité de brillance est mesurée conformément à la norme EN13523 partie 2.



Résistance à la corrosion

Les produits Chicago Metallic sont fabriqués à partir d'acier galvanisé à chaud suivant le processus de fabrication Sendzimir conformément au classe de corrosion EN 13964 (A, B, D). Les systèmes standards en classe B sont recouverts uniformément de 100g/m² de zinc des deux côtés. Le renforcement de la résistance à la corrosion des systèmes et des accessoires de classe C et D ont respectivement une couche de 100g/m² et 275g/m² de zinc uniformément appliquée des deux cotés et sont protégés par une couche supplémentaire de peinture de 20 micron de chaque côté.



La performance de charge

La performance de charge (charge max. en kg/m² applicable au système d'ossature sans dépasser la flèche admissible des composants individuels) est testée conformément à la norme EN 13964 standard. La valeur cumulée de la flèche du système (indiquée sur les fiches techniques) ne doit pas dépasser la flèche max. comme le recommande la classe 1 standard. La configuration d'un projet spécial utilisant des tailles de modulation non standards, comme mentionné dans les fiches techniques, doit être calculée par les services techniques Rockfon.

Couleurs disponibles

Pour connaître les différentes ossatures et les composants disponibles en couleurs, merci de nous consulter. Ci-dessous, veuillez trouver un aperçu du nuancier ossatures.

Blanc 001 RAL 9003	Blanc 901 RAL 9010	Blanc 01 Blanc 916	Blanc Mat – Matt White 11 RAL 9003	Valeur L : 93 Unité de brillance : 2 à un angle de 60° et 85°.
Platinum 54 RAL 7035	Gris 04 RAL 9006	Acier galvanisé 00 Acier galvanisé 69	Noir mat 88 RAL 9004	Unité de brillance : 4,5 à un angle de 60° et 11,5 à un angle de 85°.
Alu brossé 534	Chrome laqué 14	Carrara 57	Cuivre laqué 16	
Blanc 001 / Blanc 001 (8WW) RAL 9003 / RAL 9003	Noir 08 / Noir 08 (8BB) RAL 9005 / RAL 9005	Blanc 001 / Noir 08 (8WB) RAL 9003 / RAL 9005	Gris 04 / Noir 08 (8GB) RAL 9006 / RAL 9005	

Rockfon Color-all®



Les codes NCS correspondent à la couleur la plus proche. La couleur réelle de l'ossature Rockfon Color-all® peut différer légèrement des couleurs imprimées en raison de la texture de la surface. Des échantillons sont disponibles sur demande.

Rockfon® est une marque déposée
du Groupe ROCKWOOL.

 [linkedin.com/company/Rockfon-as](https://www.linkedin.com/company/Rockfon-as)

 [pinterest.dk/Rockfon](https://www.pinterest.dk/Rockfon)

 [youtube.com/RockfonOfficial](https://www.youtube.com/RockfonOfficial)

 [facebook.com/RockfonOfficial](https://www.facebook.com/RockfonOfficial)

 [instagram.com/Rockfon_Official](https://www.instagram.com/Rockfon_Official)

Sounds Beautiful

05.2021 | Tous les codes couleurs mentionnés s'appuient sur le système NCS – Natural Colour System® – utilisés sous licence et la propriété de NCS Colour AB, Stockholm 2012 ; ou la couleur RAL standard, Stockholm 2010 dont ils sont la propriété. Document non contractuel. Modifications sans préavis. Crédit photos : Rockfon, D.R.

Rockfon

ROCKWOOL France S.A.S.
111, rue du Château des Rentiers
75013 Paris
Tél.: +33 01 40 77 80 00
E-mail: info@rockfon.fr
www.rockfon.fr



(ROCKWOOL France S.A.S.)
Société par actions simplifiée au capital de
12 348 450 Euros - Siren 305 394 397 RCS Paris
TVA FR 64 305 394 397 - APE 2399Z