

Schlüter®-KERDI-LINE-VARIO

Évacuation de l'eau

Caniveaux pour étanchéités composites

8.10

Fiche produit

Applications et fonctions

Schlüter-KERDI-LINE-VARIO est un système d'évacuation pour la réalisation de douches à l'italienne avec revêtement céramique ou en pierre naturelle.

Le système d'évacuation horizontal en deux parties de KERDI-LINE-VARIO se compose d'une évacuation et d'un adaptateur. L'évacuation de faible épaisseur comprend un siphon courbé intégré, orientable à 360°. La forme courbée du siphon permet une évacuation rapide de l'eau et un nettoyage simultané du système.

L'élément d'isolation phonique, compris dans le kit, empêche toute transmission ponctuelle de bruits de choc à travers le corps du siphon vers la construction attenante, que ce soit au mur ou au sol, et sert en même temps d'aide au positionnement lors d'une mise en œuvre le long du mur.

L'adaptateur de KERDI-LINE-VARIO H40 et sa collerette Schlüter-KERDI-FLEX sont mis en place en usine dans le siphon courbé et fixés à l'aide d'une bague de serrage afin de réaliser une faible hauteur de structure ; un joint intégré dans le siphon assure l'étanchéité entre les composants. En desserrant la bague de serrage, le siphon peut être orienté à 360°, permettant ainsi d'adapter le système d'évacuation à tout type de configuration existante.

L'adaptateur de la version KERDI-LINE-VARIO-H50 est découpable à la hauteur souhaitée.

Deux caniveaux filants Design sont adaptés au KERDI-LINE-VARIO. Ils sont recoupables, réglables en hauteur et livrés avec 2 capuchons de fermeture assortis.

Schlüter-KERDI-LINE-VARIO COVE est un caniveau filant recoupable. Il dispose d'une encoche visible de 8 mm de large seulement et de 140 mm de long. Il est disponible en inox brossé V4A et en aluminium

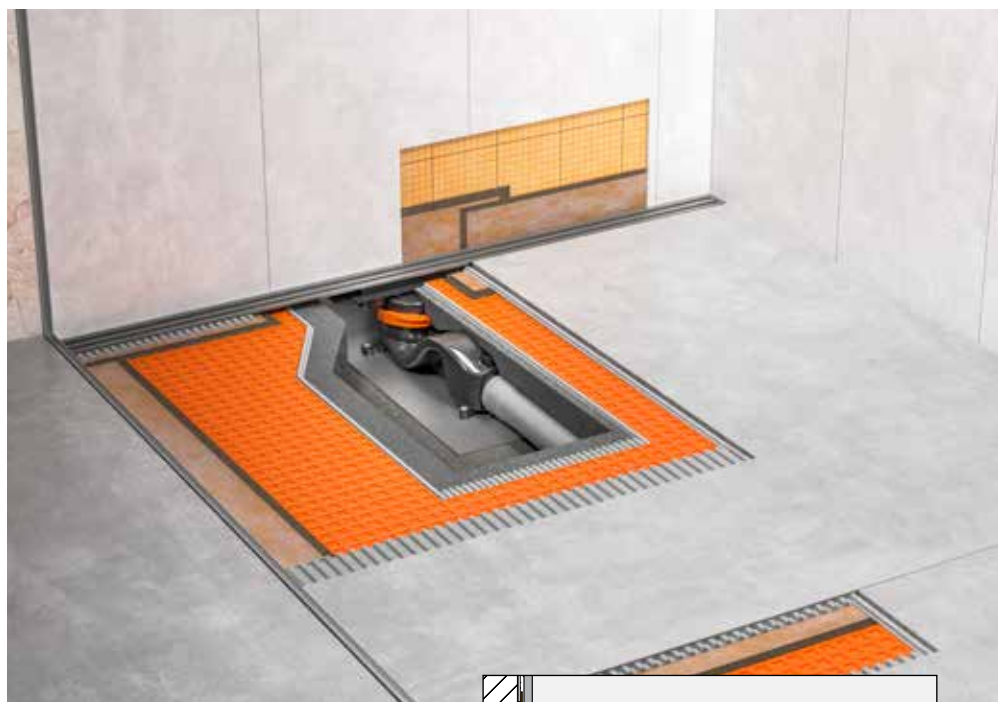

coloré avec finition TRENDLINE de 120 cm et 180 cm de long.

Schlüter-KERDI-LINE-VARIO WAVE est un caniveau filant recoupable en forme de W. Il est également disponible en inox brossé V4A et en aluminium coloré avec finition TRENDLINE de 120 cm et 180 cm de long.

La version aluminium du profilé comprend deux largeurs différentes (34 mm et 42 mm). La version étroite dispose d'une encoche centrale de 14 mm de large et 140 mm de long. La version de 42 mm avec encoche de 24 mm de large et 140 mm de long permet l'ajout du panier filtrant disponible en option. La version en inox de 42 mm avec encoche de 25 mm de large et 140 mm de long permet également l'ajout du panier filtrant (en option).

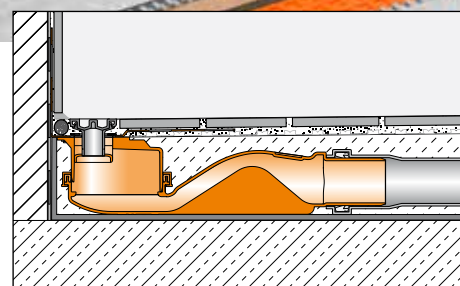

Schlüter-KERDI-LINE H40 avec caniveau filant Schlüter-KERDI-LINEVARIO COVE 26

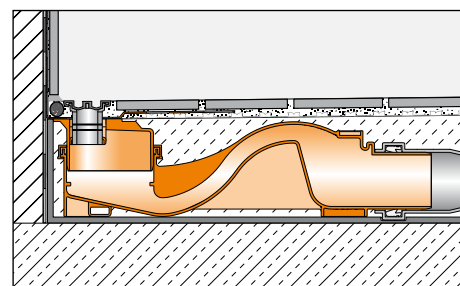

Schlüter-KERDI-LINE H50 avec caniveau filant Schlüter-KERDI-LINEVARIO WAVE 42



Un cache esthétique recouvre toutes les versions du profilé KERDI-LINE-VARIO WAVE, quelles que soient les dimensions des encoches. Les photos correspondantes se trouvent à la page 7.

La collerette KERDI-FLEX collée en usine sur l'adaptateur assure le raccordement de l'évacuation avec l'étanchéité composite, tant au niveau du sol que des murs. Lors de la mise en œuvre, elle est protégée par un couvercle de protection.

Vous réaliserez ainsi, en combinaison avec les nattes Schlüter-KERDI, Schlüter-DITRA, Schlüter-DITRA-HEAT* sans câble ou les panneaux Schlüter-KERDI-BOARD ainsi qu'avec les colles correspondantes Schlüter-KERDI-COLL-L ou Schlüter-KERDI-FIX, des systèmes d'étanchéité composite certifiés avec caniveau. KERDI-LINE satisfait à la norme allemande relative aux systèmes d'étanchéité DIN 18534 et dispose, en liaison avec les systèmes Schlüter susmentionnés, d'un agrément technique général (abP, procédure d'homologation imposée en Allemagne).

Pour la classification de résistance à l'humidité d'après l'agrément technique général, se reporter aux fiches techniques correspondantes. Au regard de la directive ETAG 022 (étanchéité composite), Schlüter-KERDI-LINE est un composant d'un système nécessitant un agrément technique européen (ETA, European Technical Assessment). Les produits Schlüter précités, testés en liaison avec KERDI-LINE, arborent le label CE.

Nota :

La mise en œuvre de KERDI-LINE-VARIO nécessite la réalisation d'une forme de pente du fait de sa forme courbée. La surface de la chape doit être recouverte du système de protection à l'eau sous carrelage DITRA (voir fiche produit 6.1) ou DITRA-HEAT* sans les câbles (voir fiche produit 6.4). Les profilés Schlüter-SHOWERPROFILE-S et -R (voir fiche produit 14.1) permettent de réaliser facilement les liaisons sol/murs. Le profilé SHOWERPROFILE-S avec pente assure la transition avec le sol ou les murs. L'étanchéité des murs adjacents doit être réalisée à l'aide de KERDI (voir fiche produit 8.1) ou de KERDI-BOARD (voir fiche produit 12.1).

*Se référer à la norme NF C 15-100-701

Matériaux

Le caniveau filant KERDI-LINE-VARIO WAVE est disponible en aluminium anodisé revêtu d'une finition structurée, ou en acier inoxydable V4A (alliage 1.4404 = AISI 316L) brossé.

Schlüter-KERDI-LINE-VARIO COVE est fabriqué en aluminium anodisé revêtu d'une finition structurée, ou en acier inoxydable V4A (alliage 1.4404 = AISI 316L) brossé.

Le siphon courbé et l'adaptateur sont en polypropylène (PP) à haute résistance aux chocs.

La collerette KERDI-FLEX collée en usine à l'adaptateur et assurant le raccordement à l'étanchéité composite (voir fiche produit 8.1) est en polyéthylène.

La bague de serrage du siphon est fabriquée à partir de PVC (polychlorure de vinyle) coloré.

Le couvercle de protection est en ABS (acrylonitrile butadiène styrène) transparent.

Propriétés des matériaux et domaines d'application :

Les caniveaux filants KERDI-LINE-VARIO rentrent dans la catégorie K3 selon la norme allemande DIN EN 1253, évacuations pour bâtiments. Cette catégorie correspond à des surfaces non exposées à une circulation de véhicules. Tous les caniveaux filants, à l'exception du caniveau WAVE en aluminium, sont adaptés au passage d'un fauteuil roulant.

Les caniveaux filants Schlüter-KERDI-LINE-VARIO sont disponibles dans différents matériaux. Le choix de la natte doit être déterminé au cas par cas, en fonction des contraintes chimiques, mécaniques et autres prévisibles. Les informations suivantes sont donc d'ordre purement général. Les caniveaux filants COVE et WAVE en inox sont fabriqués à partir d'acier inoxydable brossé V4A (alliage 1.4404 = AISI 316L) et conviennent particulièrement pour des applications qui nécessitent non seulement une résistance mécanique élevée, mais aussi une bonne résistance aux produits chimiques tels que les acides, les alcalins et les produits de nettoyage. Ils sont adaptés pour une mise en œuvre dans des pièces humides d'appartements, de maisons de retraite, d'hôtels et d'écoles, ou des lavabos et douches collectives. L'acier inoxydable ne résiste toutefois pas à tous les produits chimiques ; il est attaqué par des produits

tels que l'acide chlorhydrique ou l'acide fluorhydrique ou par du chlore ou des solutions alcalines à partir d'une certaine concentration. Dans certains cas, ceci peut également concerner des bassins d'eau saline ou d'eau de mer. Il convient donc de définir au préalable les sollicitations prévisibles.

Les surfaces des caniveaux filants COVE et WAVE en aluminium (alu. finition structurée) présentent un aspect naturel. L'aluminium est prétraité (chromaté) et recouvert d'une laque polyuréthane en poudre appliquée par pulvérisation. Le revêtement est résistant aux UV et aux intempéries et sa couleur est stable. Ils sont adaptés pour une mise en œuvre dans des pièces humides d'appartements, de maisons de retraite ou d'hôtels. Les surfaces apparentes doivent être protégées contre les risques d'abrasion ou de rayures.

Nota

Le kit comprend des brosses spécialement adaptées pour le nettoyage régulier et rapide du caniveau et de la zone d'écoulement. Les produits de nettoyage utilisés ne doivent en aucun cas contenir d'acide chlorhydrique ou fluorhydrique. Le contact avec d'autres métaux tels que l'acier normal est à éviter sous peine de provoquer une corrosion du profilé.

Ceci est également valable lors de l'utilisation de spatules ou de paille de fer pour éliminer les résidus de mortier-colle. Ne pas utiliser de produit de nettoyage abrasif sur les surfaces sensibles. Nous recommandons d'utiliser la pâte de nettoyage pour l'inox Schlüter-CLEAN-CP ou équivalent.



Brosses de nettoyage Schlüter® pour KERDI-LINE-VARIO

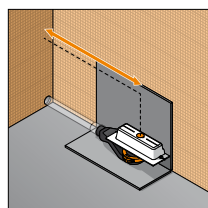
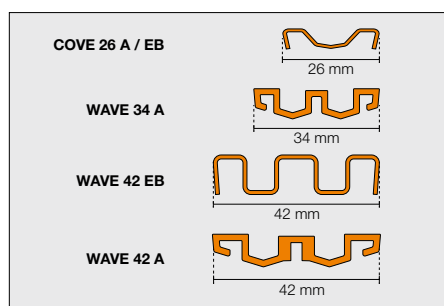

1

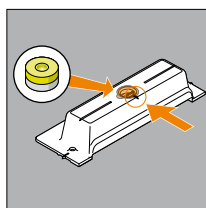

1a

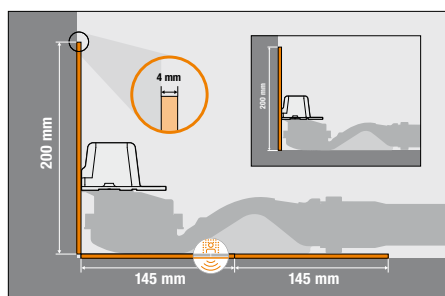

2

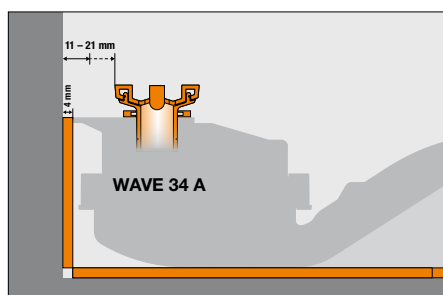

2a

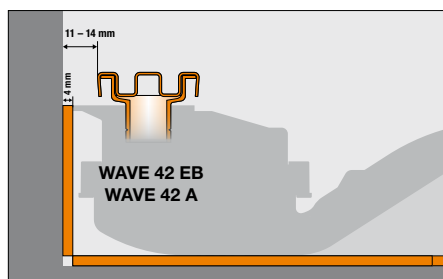

2b

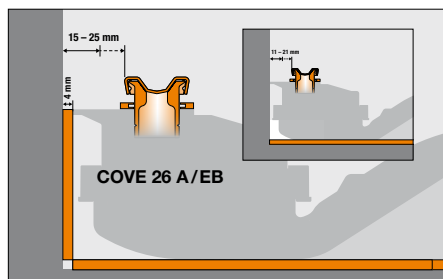

2c

Mise en œuvre de KERDI-LINE-VARIO H40 :

- Positionner le siphon KERDI-LINE-VARIO H40 et l'adaptateur au centre du support ou sur l'élément d'isolation phonique de 4 mm d'épaisseur, disponible dans le kit (sur une couche d'isolation acoustique appropriée, le cas échéant ; voir également le paragraphe Isolation phonique ci-dessous) (1). Respecter le marquage central sur le couvercle de protection (1a). Pour obtenir un alignement optimal, placer le niveau à bulle fourni dans le renforcement prévu à cet effet dans le couvercle de protection (1a).
- En cas de montage le long du mur (2), le corps du siphon, l'adaptateur et le couvercle de protection sont positionnés directement devant le mur sur l'élément d'isolation phonique de 4 mm d'épaisseur fourni dans le kit. Cette coupe permet de prédéfinir un écart de 11 mm avec le mur (hors revêtement) dans le cas d'une pose de profilés WAVE (2a+b). Dans le cas d'une pose de profilés COVE (2c) en association avec l'élément d'isolation acoustique, l'écart avec le mur sera de 15 mm. Si vous souhaitez n'avoir qu'un écart de 11 mm avec la pose de profilés COVE, il conviendra d'enlever l'élément d'isolation acoustique au niveau du mur (2c), ou bien de compenser la différence à l'aide d'un matériau approprié, comme par exemple Schlüter-KERDI-BOARD de 5 mm.
- Pour réaliser le raccord au tuyau d'évacuation, desserrer la bague de serrage à l'aide de la clé Allen fournie (3) et aligner le siphon avec la canalisation existante (3a).
- Vérifier ensuite si l'adaptateur est toujours bien enfoncé dans le siphon (4). Resserer ensuite la bague de serrage.
- Après avoir réalisé le raccord au tuyau d'évacuation, vérifier à nouveau le bon positionnement du siphon. En vue de compenser les défauts de planéité ou les différences de hauteur, réaliser une chape dans laquelle sera inséré le siphon (5).
- Effectuer un contrôle d'étanchéité (6).
- La forme de pente (2%) de la douche est réalisée de manière à recouvrir entièrement le siphon (7). Le couvercle de protection sert de repère et arrive à fleur de la chape (7a).

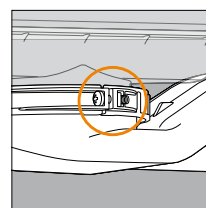
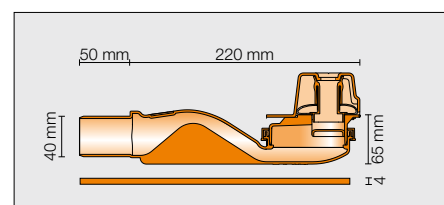

3

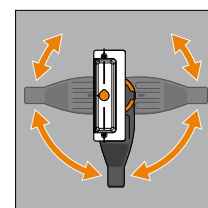

3a

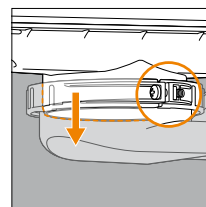

4

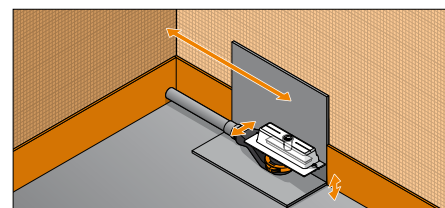

5

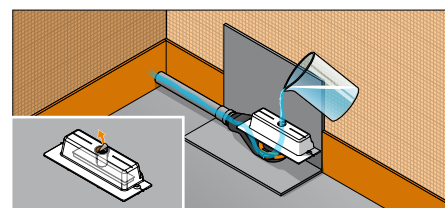

6

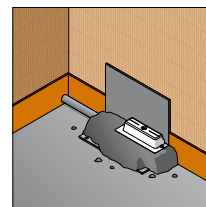

7

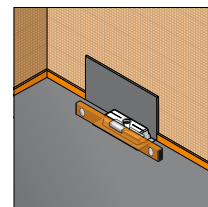

7a

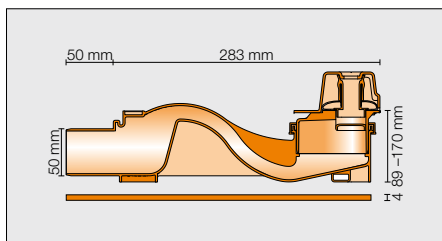

Mise en œuvre de KERDI-LINE-VARIO H50

- Positionner le siphon KERDI-LINE-VARIO H50 et l'adaptateur au centre du support ou sur l'élément d'isolation phonique de 4 mm d'épaisseur disponible dans le kit (sur une couche d'isolation acoustique appropriée, le cas échéant ; voir également le paragraphe Isolation phonique ci-dessous) (1). Respecter le marquage central sur le couvercle de protection (1a). Pour obtenir un alignement optimal, placer le niveau à bulle fourni dans le renforcement prévu à cet effet dans le corps du siphon. Recouper le tuyau d'évacuation de façon à ce que l'adaptateur arrive à fleur du revêtement de sol et l'ébavurer soigneusement (1b) ; puis après avoir desserré la bague de serrage, l'insérer dans le corps du siphon en ajoutant le lubrifiant fourni (1c).

Nota : afin de s'adapter à la hauteur pouvant résulter de la pose de carreaux avec un élément d'isolation acoustique, raccourcir le tuyau d'évacuation de manière à ce que l'adaptateur ne repose pas directement sur le corps de siphon (1d).

- En cas de montage le long du mur (2), le corps du siphon, l'adaptateur et le couvercle de protection sont positionnés directement devant le mur sur l'élément d'isolation phonique de 4 mm d'épaisseur fourni dans le kit. Cette coupe permet de prédéfinir un écart de 11 mm avec le mur (hors revêtement) dans le cas d'une pose de profilés Schlüter-WAVE (2a+b).

Dans le cas d'une pose de profilés Schlüter-COVE en association avec l'élément d'isolation acoustique, l'écart avec le mur sera de 15 mm.

Si vous souhaitez n'avoir qu'un écart de 11 mm avec la pose de profilés Schlüter-COVE, il conviendra d'enlever l'élément d'isolation acoustique au

niveau du mur (2c), ou bien de compenser la différence à l'aide d'un matériau approprié comme par exemple Schlüter-KERDI-BOARD de 5 mm.

- Pour réaliser le raccord au tuyau d'évacuation, aligner le siphon avec la canalisation existante (3).
- Vérifier le bon positionnement de l'adaptateur dans le corps du siphon, puis resserrer fortement la bague de serrage (4).
- Après avoir réalisé le raccord au tuyau d'évacuation, vérifier à nouveau le bon positionnement du siphon. En vue de compenser les défauts de planéité ou les différences de hauteur, réaliser une chape dans laquelle sera inséré le siphon. Si nécessaire, le kit de fixation fourni vous permettra de fixer le corps de siphon directement dans le support (5a).
- Effectuer un contrôle d'étanchéité (6).
- Avant de couler la chape, retirer le niveau à bulle du corps du siphon. La forme de pente (2%) de la douche est réalisée de manière à recouvrir entièrement le corps du siphon (7). Le couvercle de protection sert de repère et arrive à fleur de la chape. (7a)

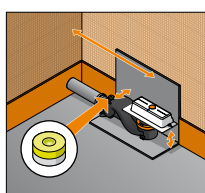

1

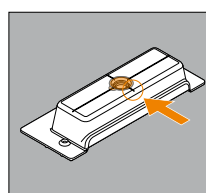

1a

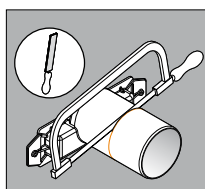

1b

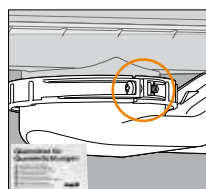

1c

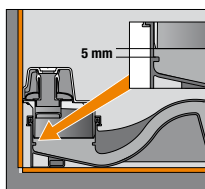

1d

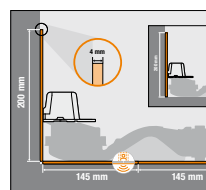

2

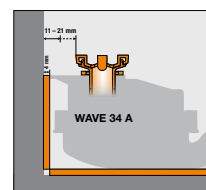

2a

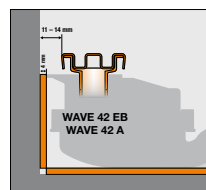

2b

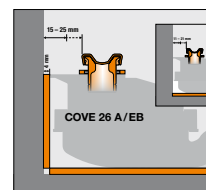

2c

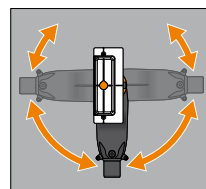

3

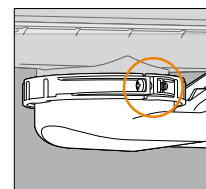

4

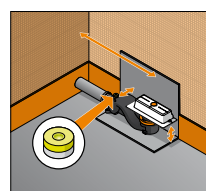

5

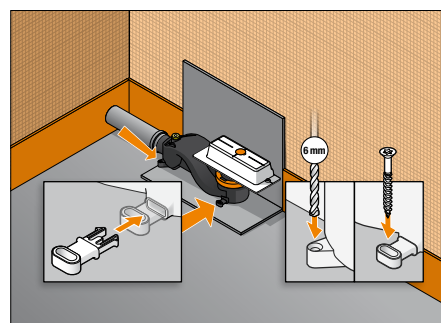

5a

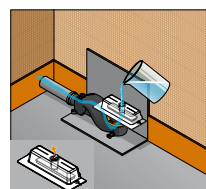

6

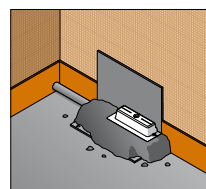

7

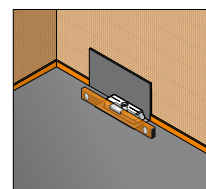

7a



Découpage et protection à l'eau

8. Démonter le couvercle de protection dès que la chape est accessible à la marche (8). Éliminer, le cas échéant, les défauts dans la chape à l'aide de mortier-colle (8a).
9. Coller ensuite sur la chape, à l'aide de mortier-colle, DITRA (avec un peigne de 3 x 3 x 3 mm ou 4 x 4 x 4 mm) ou DITRA-HEAT sans les câbles (avec un peigne de 6 x 6 x 6 mm) (9) et araser la bande périphérique ainsi que l'élément d'isolation acoustique à la hauteur souhaitée (9a). Le format de carreaux minimum pour DITRA ou DITRA-HEAT sans câble doit être de 5 x 5 cm. (Voir fiche produit 6.1 ou 6.4)
10. Coller la collerette KERDI-FLEX sur l'étanchéité de surface à l'aide de la colle KERDI-COLL-L (voir fiche produit 8.4) et d'un peigne de 3 x 3 x 3 mm ou 4 x 4 x 4 mm (10), et maroufler soigneusement (10a). Respecter le temps ouvert du mortier-colle.
11. Réaliser également les raccordements sol/murs à l'aide des bandes de pontage KERDI-KEBA et de la colle KERDI-COLL-L (11).
12. Le revêtement peut être réalisé en carrelage ou en pierre naturelle (12). (Choisir le caniveau filant en fonction de l'épaisseur du revêtement, voir la page 6, tableau 12a)

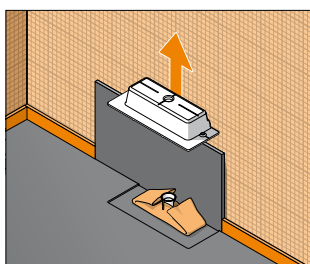

8

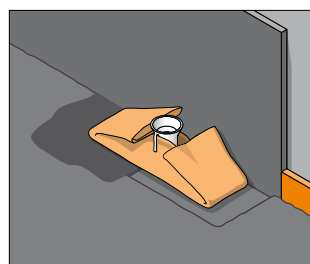

8a

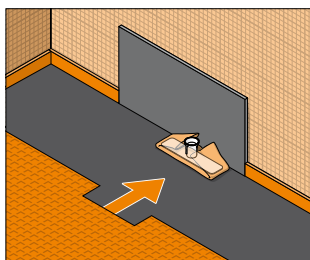

9

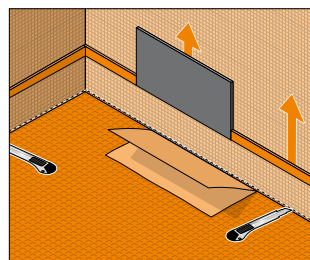

9a

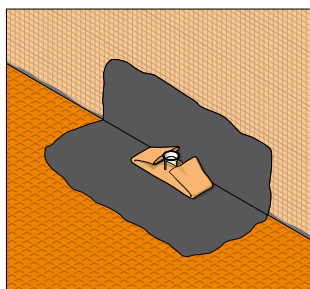

10

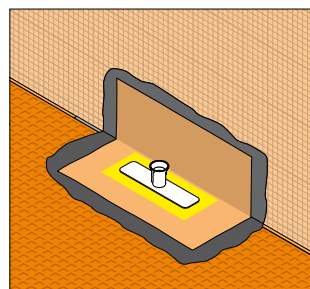

10a

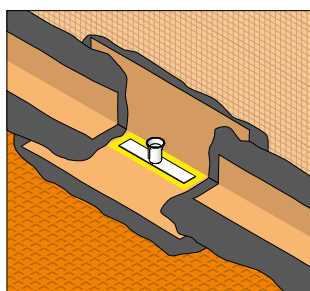

11

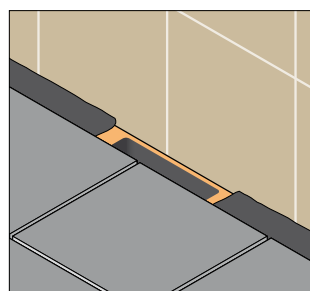

12

Isolation phonique

En vue de respecter la réglementation relative à l'isolation phonique selon les normes DIN 4109, VDI 4100, ÖNORM B 8115-2 et SIA 181, nous recommandons la pose des dalles Schlüter-KERDI-LINE-SR en combinaison avec les différents systèmes KERDI-LINE-VARIO, qui répondent aux exigences imposées concernant les bruits de choc et d'installation, et les bruits liés à l'utilisation. Pour plus d'informations, veuillez nous consulter.

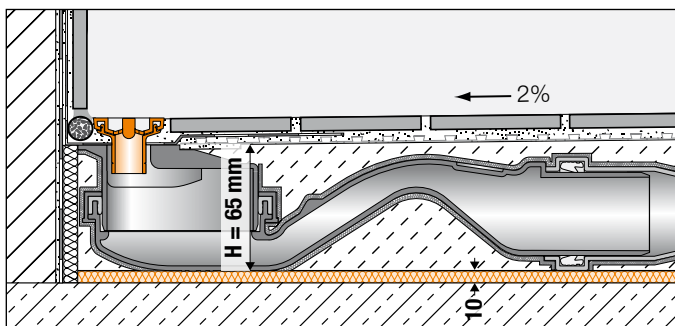

Douche équipée de Schlüter®-KERDI-LINE-VARIO avec dalles Schlüter®-KERDI-LINE-SR

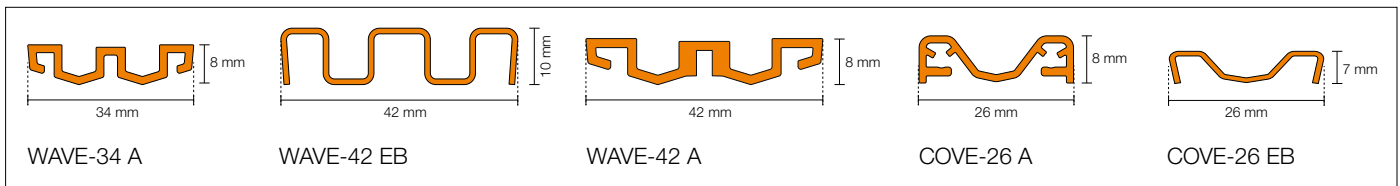

Mise en œuvre des caniveaux filants

1. Recouper le caniveau filant en fonction de la longueur de l'évacuation existante à l'aide du gabarit fourni et d'une scie à main appropriée (ne pas utiliser de meuleuse d'angle) (1), puis l'ébavurer (1a).
2. Les deux capuchons de fermeture inclus permettent une finition rapide et esthétique (2a/2b/2c).
3. Pour les caniveaux alu COVE 26 et WAVE 34, un cadre de recouvrement est fourni et doit être fixé au préalable à l'aide de mortier-colle sur l'adaptateur (3).
4. Coller le caniveau filant au moyen de mortier-colle (4), de telle sorte que le bord supérieur du caniveau arrive à fleur du revêtement, voire légèrement en-dessous. Veiller à bien noyer le profilé d'évacuation de manière la plus uniforme possible dans le mortier-colle, notamment au niveau de l'ouverture, afin d'assurer la bonne répartition des charges.

| Produit | Épaisseur du revêtement | avec rehausse | Type de rehausse |
|------------|-------------------------|---------------|------------------|
| COVE-26 A | 6 – 15 mm * | 15 - 25 mm* | VR DSE 14 |
| COVE-26 EB | 6 – 15 mm * | 15 - 25 mm* | VR DSE 14 |
| WAVE-34 A | 6 – 15 mm * | 15 - 25 mm* | VR DSE 14 |
| WAVE-42 EB | 8 – 18 mm * | 18 - 28 mm* | VR DSE 23 |
| WAVE-42 A | 8 – 18 mm * | 18 - 28 mm* | VR DSE 23 |

* avec DITRA-HEAT-DUO sans câble (se référer à la norme NF C 15-100-701), l'épaisseur du revêtement maxi pour COVE 26 A, COVE 26 EB, WAVE 34 A est de 12 mm et 22 mm avec rehausse, et pour WAVE 42 EB, WAVE 42 A de 15 mm et 25 mm avec rehausse

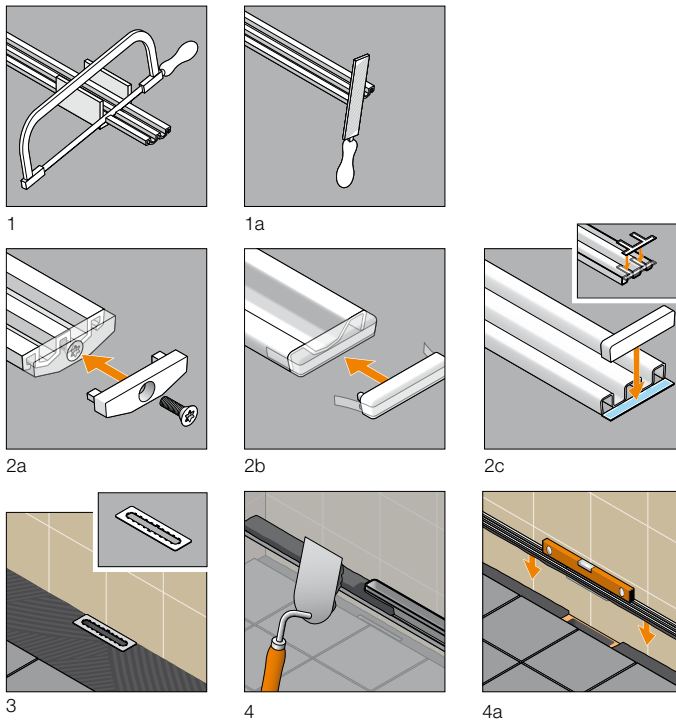

Nota :

KERDI-LINE-VARIO peut aussi être posé sur un support bois. Pour plus de renseignements, veuillez nous consulter. Le système d'évacuation KERDI-LINE-VARIO est prévu pour une mise en œuvre au centre de la douche ou le long du mur, mais pas à l'entrée de la douche. Pour toute question, veuillez vous adresser à notre service technique.



Schlüter®-KERDI-LINE-VARIO H40 Évacuation horizontale avec siphon



Débit selon la norme DIN EN 1253 :
Avec caniveau filant COVE 26 et WAVE 34
pour une hauteur d'accumulation d'eau de
2 cm = 0,45 l/s (27 l/min)
pour une hauteur d'accumulation d'eau de
1,5 cm = 0,40 l/s (24 l/min)
pour une hauteur d'accumulation d'eau com-
prise entre 0,5 et 1 cm = 0,35 l/s (21 l/min)

Avec caniveau filant WAVE 42
pour une hauteur d'accumulation d'eau de
2 cm = 0,50 l/s (30 l/min)
pour une hauteur d'accumulation d'eau de
1,5 cm = 0,45 l/s (27 l/min)
pour une hauteur d'accumulation d'eau com-
prise entre 0,5 et 1 cm = 0,4 l/s (24 l/min)

Schlüter®-KERDI-LINE-VARIO H50 Évacuation horizontale avec siphon



Débit selon la norme DIN EN 1253 :
Avec caniveau filant COVE 26 et WAVE 34
pour une hauteur d'accumulation d'eau de
2 cm = 0,70 l/s (42 l/min)
pour une hauteur d'accumulation d'eau de
1,5 cm = 0,65 l/s (39 l/min)
pour une hauteur d'accumulation d'eau com-
prise entre 0,5 et 1 cm = 0,60 l/s (36 l/min)

Avec caniveau filant WAVE 42
pour une hauteur d'accumulation d'eau de
2 cm = 0,80 l/s (48 l/min)
pour une hauteur d'accumulation d'eau de
1,5 cm = 0,75 l/s (45 l/min)
pour une hauteur d'accumulation d'eau com-
prise entre 0,5 et 1 cm = 0,70 l/s (42 l/min)

Schlüter®-KERDI-LINE-VARIO Caniveaux filants recoupables avec capuchons de fermeture Acier inox. brossé ou Alu. finition structurée

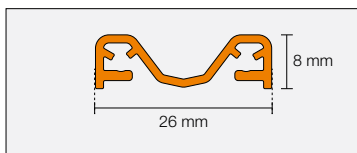

Schlüter®-KERDI-LINE-VARIO-COVE 26 A

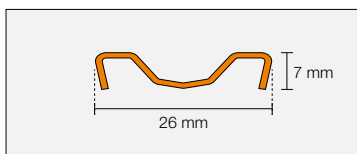
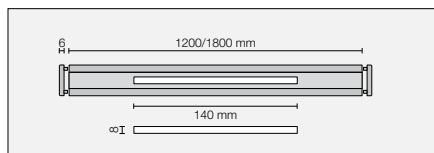

Schlüter®-KERDI-LINE-VARIO-COVE 26 EB

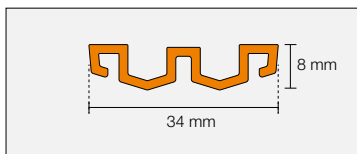
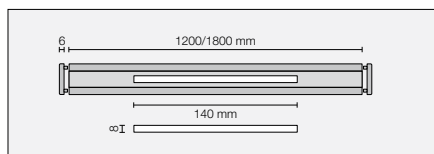

Schlüter®-KERDI-LINE-VARIO-WAVE 34 A

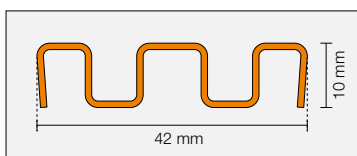
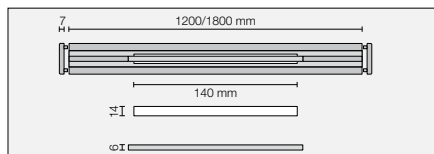

Schlüter®-KERDI-LINE-VARIO-WAVE-42 EB

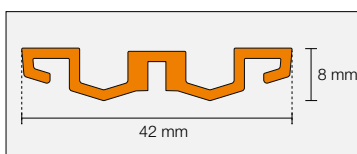
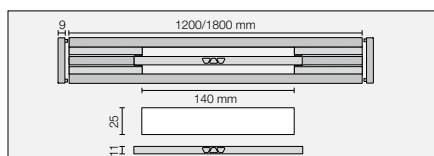

Schlüter®-KERDI-LINE-VARIO-WAVE 42 A

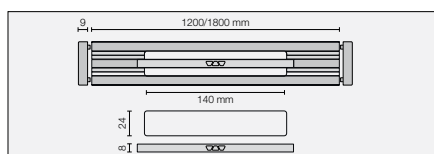

Les caniveaux filants en alu. finition struc-
turée sont disponibles dans les coloris
suivants :

MBW = Blanc mat

MGS = Noir graphite mat

TSBG = Alu. finition structurée gris beige

TSC = Alu. finition structurée sable

TSDA = Alu. finition structurée gris foncé

TSI = Alu. finition structurée ivoire

TSOB = Alu. finition structurée bronze

TSSG = Alu. finition structurée gris pierre

TSG = Alu. finition structurée gris



Schlüter®-KERDI-LINE-VARIO-DSE 14
Rehausse de cadre pour caniveaux COVE 26 et WAVE 34 pour revêtements de 15 à 25 mm d'épaisseur

Rehausse Schlüter-KERDI-LINE-VARIO-DSE 14



Schlüter®-KERDI-LINE-VARIO-DSE 23
Rehausse de cadre pour caniveau WAVE 42 pour revêtements de 15 à 25 mm d'épaisseur

Rehausse Schlüter-KERDI-LINE-VARIO-DSE 23



Schlüter®-KERDI-LINE-VARIO-S 23
Panier filtrant pour caniveau WAVE 42 - pose a posteriori

Panier filtrant pour WAVE 42



QR code
Voir la vidéo de mise en œuvre