

Jouplast®

CONSEILS DE POSE

AMÉNAGER UNE  
ALLÉE, UN PARKING EN  
MILIEU PAYSAGER AVEC  
ALVEPLAC®



10 GARANTIE ANS

[www.jouplast.com](http://www.jouplast.com)





## RECOMMANDATIONS

› Le lit de pose (ou couche de forme) doit au minima respecter les contraintes suivantes :

- Permettre le drainage des eaux pluviales et des eaux d'écoulement.

Exemple : votre sol peut être considéré comme drainant s'il n'y a jamais d'eau stagnante après une forte pluie. Si ce n'est pas le cas, il est préconisé de drainer la surface soit en passant des drains dans le sol, soit en réalisant une couche drainante avec du concassé type 40/80.

- Ne pas être sujet aux remontées d'eau du sous-sol.

Exemple : votre sol est sujet aux remontées d'eau si après une longue période pluvieuse, il devient humide et instable.

- Avoir une portance suffisante pour l'usage prévu (piéton ou carrossable).

Exemple : on peut considérer qu'un terrain est stabilisé lorsque cela fait plusieurs années que l'on roule dessus. En cas de maison neuve, il est préférable de vérifier l'état du sol auprès de l'entreprise de terrassement.

- En cas de doute, il est préférable de se renseigner auprès d'une entreprise de terrassement.

› L'efficacité d'Alveplac® est garantie une fois que les plaques sont remplies de gravier et qu'un recouvrement de 2 cm est assuré.

› Il est essentiel de travailler sur une base stable et compactée. Le non-respect de cette étape peut diminuer l'efficacité du produit.

## ENTRETIEN

› Ponctuellement, un ratissage du gravier peut être nécessaire.

› Si besoin, ajouter du gravier.

## AMÉNAGEMENT

› Possibilité d'utiliser sur un même chantier : ALVEPLAC®, DELIMA® et GREENPLAC®.

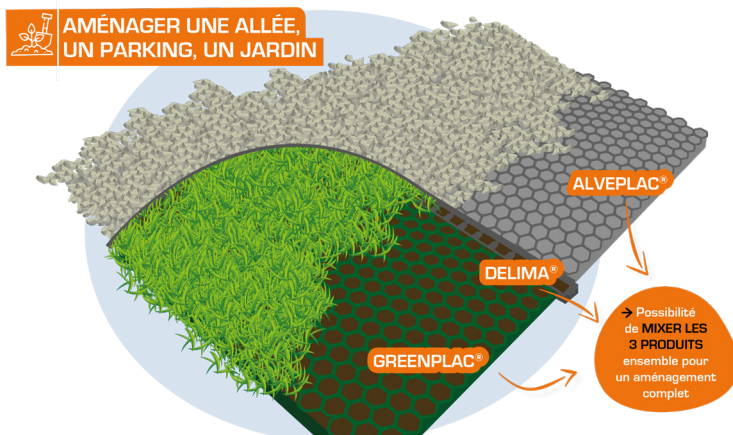

**DELIMA**

INFO «PRODUITS»

Cliquez et vous serez redirigé vers la page «Produit» de notre site internet.

## VIDEO

Cliquez sur cette icône ou scannez le QR CODE et vous serez redirigé vers la vidéo «Produit»



ALVEPLAC®

## Les outils nécessaires à la réalisation d'une allée en gravier

- Une règle de maçon
- Un niveau
- Une plaque vibrante ou rouleau à gazon
- Un cordeau à tracer ou bombe de marquage
- Une pelle ou une mini-pelle (préconisée au-delà de 20 m<sup>2</sup>) selon la surface à décaisser
- Un balai
- Un outil pour découper les plaques type meuleuse à disque

**La sécurité avant tout !** Le port de lunettes de sécurité ainsi que de gants de protection est recommandé.



## 1

### PRÉPARATION DU PROJET

› Tracer un plan de la surface à aménager pour quantifier les matériaux nécessaires à la réalisation du chantier : le nombre de plaques, la quantité de gravier, la quantité de sable...

*NB : Les plaques s'adaptent aux bordures ou obstacles en les découpant à l'aide d'un outil manuel ou électrique.*

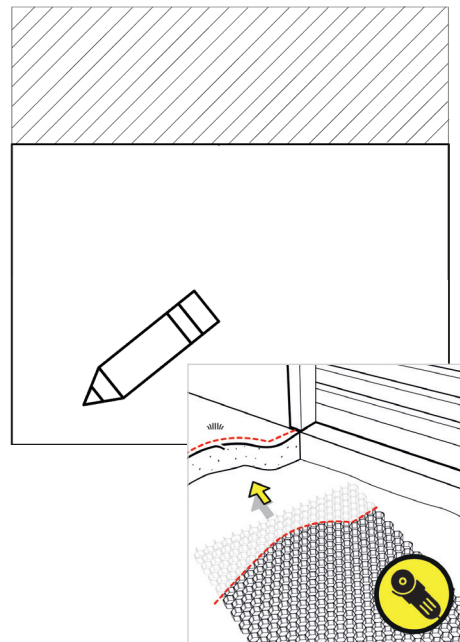

## 2

### DÉLIMITATION DE LA ZONE

› Délimiter la surface à aménager à l'aide de piquets et de cordons ou d'une bombe de marquage.



## 3

### PRÉPARATION DU SOL POUR UNE ALLÉE PIÉTONNE & POUR UNE ALLÉE CARROSSABLE

#### 3.1. POUR UNE ALLÉE PIÉTONNE

- › Décaisser le sol de 10 cm.
- › Compacter la surface à l'aide d'un rouleau à gazon. S'il reste des cailloux de grosse taille, les retirer à la main.
- › Dérouler un géotextile de 120g/m<sup>2</sup>. Pour un recouvrement parfait, superposer les bandes de géotextile sur une largeur de 10 cm.

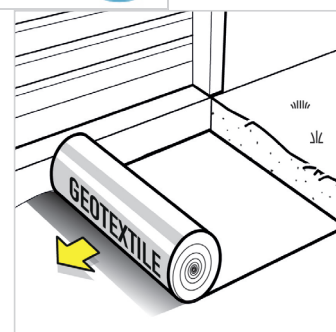
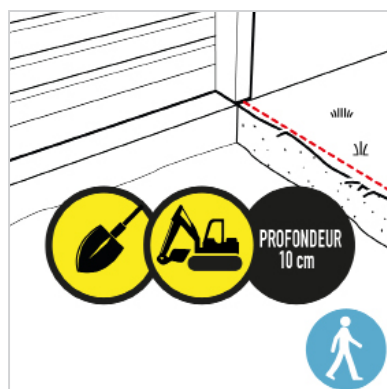

## 3.2. POUR UNE ALLÉE CARROSSABLE

- › Décaisser le sol de 20 à 30 cm.
- › Compacter à l'aide d'une plaque vibrante.
- › Dérouler un 1<sup>er</sup> géotextile de 120g/m<sup>2</sup>. Pour un recouvrement parfait, superposer les bandes de géotextile sur une largeur de 10 cm.
- › Réaliser une couche de fondation de 10 à 20 cm composée d'un mélange de graviers type 30/60 à 70% et de sable à 30%.
- › Compacter à l'aide d'une plaque vibrante.
- › Dérouler à nouveau un géotextile de 120g/m<sup>2</sup>.

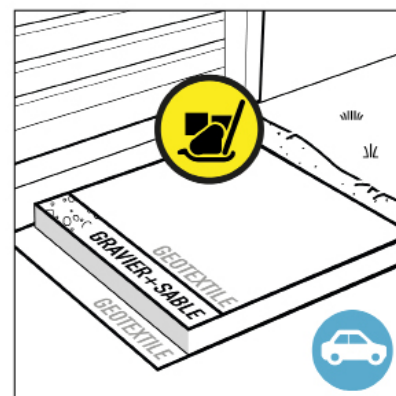
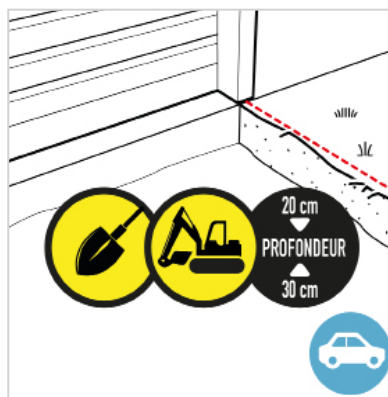

## 4

### STRUCTURATION DE LA ZONE

- › Plusieurs possibilités :

Soit le gravier est déposé au même niveau que la terre.

Soit, il est possible de réaliser des bordures avec le produit de son choix. Exemple : bordures en matière plastique recyclée (référence [DELIMA®](#)), bordures en béton ou en pierre reconstituée du commerce, ou uniquement avec du béton...

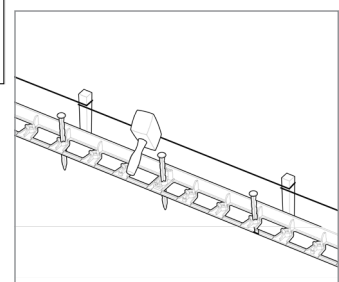
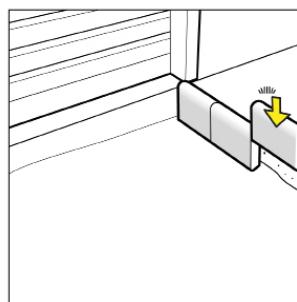

## 5

### LIT DE SABLE (OU COUCHE DE RÉGLAGE)

- › Étaler une couche de sable d'une granulométrie comprise entre 0 et 5, et tirer le à la règle.

L'épaisseur de la couche doit être comprise entre 1 et 5 cm maximum.

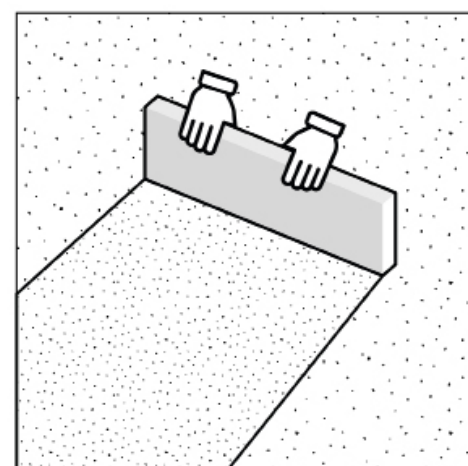

## 6

### POSE DES ALVEPLAC

- › Accrocher les plaques entre elles à l'aide du système d'assemblage intégré.
- › Faire chevaucher les bords de géotextile dépassant des côtés.

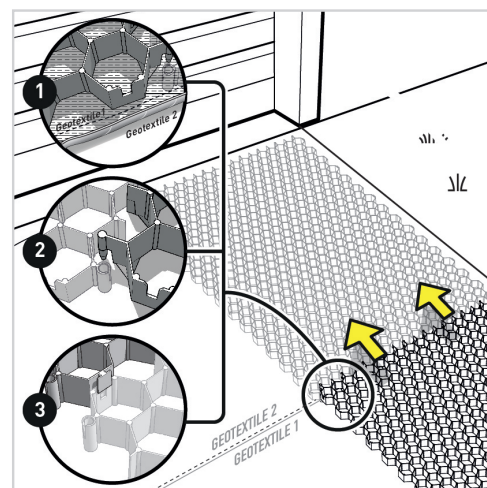

## 7

### REPLISSAGE ET FINITION

- › Verser le gravier d'une granulométrie 5/15 ou 8/16 de manière à remplir toutes les alvéoles.
- › Ajouter environ 2 cm d'épaisseur de gravier au-dessus de la plaque pour garantir la performance du produit.

Possibilité de réaliser un damage pour s'assurer du bon tassement uniforme de l'ensemble.

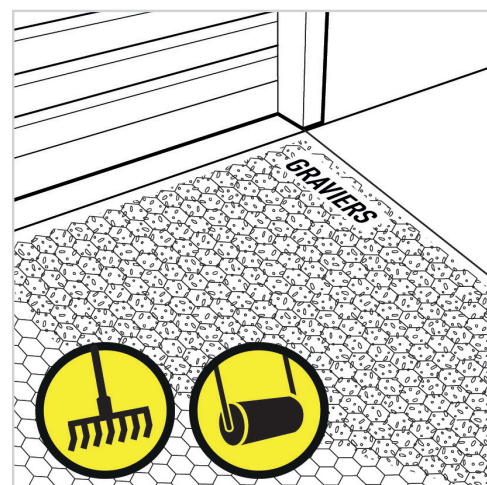

## CAS PARTICULIERS

### i

#### UTILISATION DE BOUCHON DE MARQUAGE

- › Emboîter les bouchons dans les alvéoles en fonction de l'emplacement choisi avant de remplir les plaques de gravier (exemple : place de parking).
- › Compter 2.2 bouchons de marquage par m<sup>2</sup>/l. La quantité peut être adaptée en fonction de l'environnement et du chantier.