

■ Ligne : New York

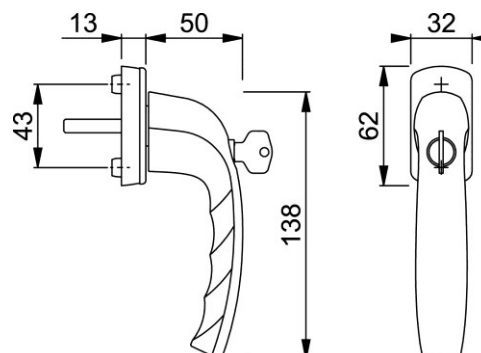

■ Modèle : 0810SVS/U10



■ Descriptif :

Poignée de fenêtre HOPPE en aluminium, **SecuDuplex®**, condamnable à clé avec **double fonction**, pour fenêtre à ouverture oscillo-battante :





- Verrouillage : cylindre de verrouillage à bouton poussoir, clé réversible
- Crantage : 90°
- Capot : capot amovible
- Sous-embase : polyamide, piliers de fixation de 10 mm
- Carré : carré plein HOPPE de 7 mm
- Fixation : non visible, pour vis filetées M5
- Carré dépassant : 7/032, 7/035, 7/045 mm

Destinations : bâtiments résidentiels ou tertiaires

■ Matière :

Aluminium : L'alliage utilisé par HOPPE est de 1^{ère} fusion, résistant à la corrosion, soit 95% d'aluminium et 3% de magnésium. La surface des poignées en aluminium est traitée par anodisation ou par application d'un revêtement de poudre. Cette couche protège les produits des agressions externes telles que la sueur de la main, l'humidité de l'air et les faibles sollicitations mécaniques. 100% recyclable.

■ Finitions :

	F1 argent		F9 aspect inox
	F8707 brun foncé		F9016 blanc signalisation
			F9010 blanc pur

■ Les avantages des produits HOPPE :

Certifications : DIN EN ISO 9001:2008 (qualité) et DIN EN ISO 14001:2009 (environnement).

10 ans de garantie sur le fonctionnement mécanique

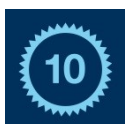

SecuDuplex®