



# CANAL MIDI & POSIFIX® MIDI

*L'incontournable Canal de 50 aux qualités inégalées*

*Tuile Canal - 50 x 21,5 cm*



**50 x 21,5 cm** / Section de ventilation sans obligation

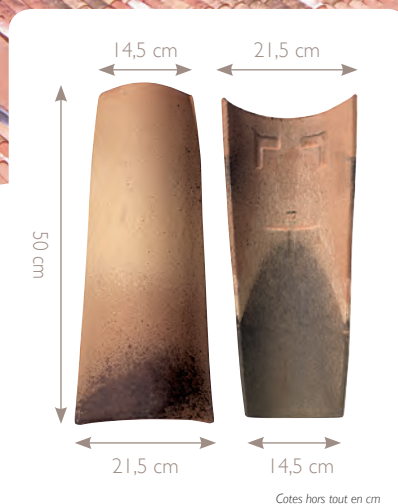

Cotes hors tout en cm

## CANAL MIDI & POSIFIX® MIDI

- ✓ Posifix® à talons (appui 11 cm)
- ✓ Large assise (stabilité)
- ✓ Netteté et douceur des contours
- ✓ Tuile pressée

### CARACTÉRISTIQUES TECHNIQUES

Type	Tuile de terre cuite canal
Nombre de tuiles au m <sup>2</sup>	CANAL MIDI en couvert : 10,5 à 12,9* POSIFIX® MIDI ou CANAL MIDI en courant : 10,5 à 12,9
Poids unitaire	CANAL MIDI ≈ 2,5 kg POSIFIX® MIDI ≈ 2,5 kg
Poids au m <sup>2</sup>	CANAL MIDI en couvert : 27,3 à 33,5 kg*
Longueur hors-tout	≈ 50 cm
Largeur hors-tout	≈ 21,5 cm
Largeur utile	de 23,5 à 26,5 cm (selon espacement 2 à 5 cm)
Pureau longitudinal	de 33 à 36 cm (selon recouvrement mini de 14 à 17 cm)
Mètre linéaire de liteau/m <sup>2</sup>	de 2,8 à 3 ml
Mise en œuvre	Pose à joints droits
Norme produit	NF EN 1304
Norme d'application	NF P 31-201 [DTU 40.22]
Nombre de tuiles par palette	CANAL MIDI : 225 POSIFIX® MIDI : 160
Poids de la palette	CANAL MIDI : 585 kg POSIFIX® MIDI : 400 kg

### NOTE DE PRESCRIPTION

La tuile de couvert sera en terre cuite, de la famille des Canal, de 50 cm de long et d'une largeur en nez de 21,5 cm, de type CANAL DE 50 de Monier ou similaire. Sa pose se fera conformément à la norme d'application NFP 31-201 [DTU 40.22].

### GARANTIES

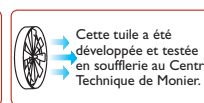
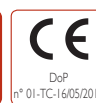

\* Poids x 2 si pose de la CANAL en courant et couvert.

### FDES / EDP

TERRE CUITE

Pour tout projet développé dans le cadre de la démarche HQE®, une Fiche de Déclaration Environnementale et Sanitaire est disponible sur demande pour cette tuile.

Les caractéristiques certifiées par la marque NF Tuiles de terre cuite sont : l'aspect, les caractéristiques géométriques, la résistance à la rupture par flexion, l'imperméabilité, la résistance au gel.

## NUANCIERS

### CANAL MIDI



### POSIFIX® MIDI

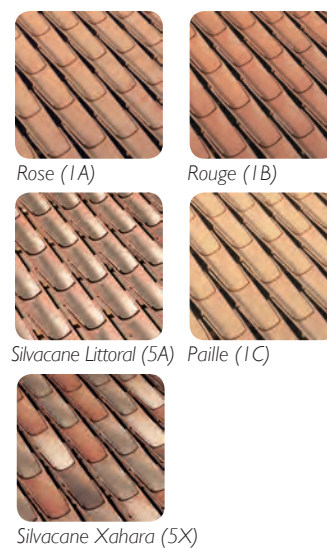

Le processus de cuisson de la terre cuite peut générer de légères nuances de teintes. Pour obtenir un toit homogène, il est conseillé de panacher les tuiles entre palettes. Les procédés d'impression ne garantissent pas obligatoirement une reproduction fidèle des couleurs. Demandez à voir la tuile in situ. Les valeurs sont données à titre indicatif et sont donc susceptibles d'évoluer.

## RÉPARTITION TRANSVERSALE EN FONCTION DES MONTAGES DE RIVES

Les tuiles sont posées avec un recouvrement de la tuile du rang supérieur sur celle du rang inférieur, selon les pureaux de 33 à 36 cm, et avec un espacement latéral de 2 à 5 cm entre les éléments, à leur partie la plus large. La tête de tuile de couvert viendra en butée sur le nez de la tuile de courant. Le nez est la partie basse de la tuile en œuvre et la tête, la partie haute. La fixation est réalisée à l'aide de crochets.

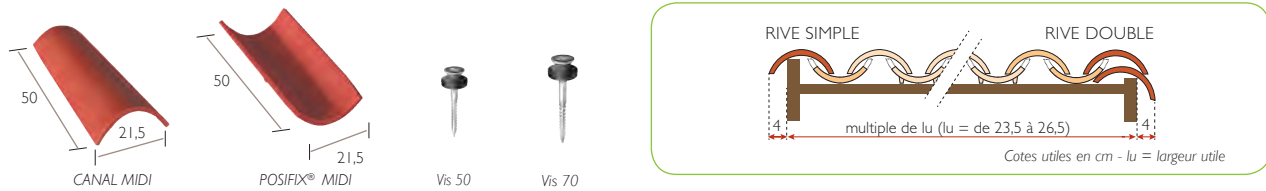

## COMPATIBILITÉ ENTRE LES FORMATS DE PLAQUES SOUS-TUILES ET LA TUILE

Lorsque la compatibilité n'est pas avérée, se référer au D.T.A. du procédé de couverture en plaques de fibres-ciment support considéré.

### TYPE DE PLAQUES PROFILÉES EN FIBRES-CIMENT

		Largeur d'onde / Hauteur d'onde	190/55	200/60	230/60 à 4 ou 5 ondes	234,8/57,4	235/60
Type de pose	Pose à une tuile		-	-	oui	oui	oui
	Pose à deux tuiles		-	-	oui	oui	oui

## FAITAGES, ARÊTIERS & ABERGEMENTS

Monier recommande la pose à sec avec un closoir ventilé. Ce système permet de désolidariser les faitières/arêtiers des rampants.

Les approches sont réalisées en tronçonnant les tuiles. D'une mise en œuvre rapide, le faitage à sec permet une ventilation complémentaire.

Il désolidarise les tuiles faitières de la couverture. Il évite toute fissuration lorsque la charpente prend son assise ou lors du remplacement éventuel d'une tuile ou d'une faitière. Le faitage et l'arêtier à sec peuvent uniquement être réalisés en employant les faitières coniques de 40 ou de 50. L'utilisation de tuiles canal ne peut se faire qu'en pose scellée.

Le WAKAFLEX® est la solution universelle d'étanchéité pour le traitement des points singuliers de la toiture. Sa mise en œuvre, très facile, se fait à froid, sans soudure.

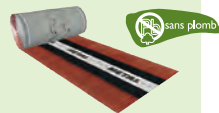

METALROLL®  
(32/38 cm)

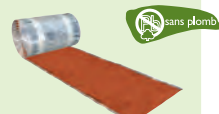

WAKAFLEX®  
(28 ou 56 cm)

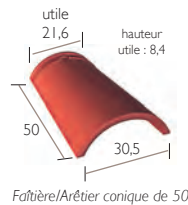

Faitière/Arêtier conique de 50



Arêtier d'about pour  
Faitière/Arêtier conique de 50

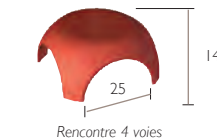

Rencontre 4 voies



Faitière/Arêtier conique de 40



Arêtier d'about pour  
Faitière/Arêtier conique de 40

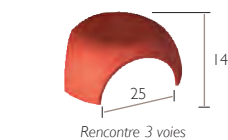

Rencontre 3 voies

## AÉRATION, VENTILATION & ÉCLAIREMENT

La ventilation de la sous-face des tuiles et de leur support doit être assurée. Elle assure un bon comportement dans le temps des matériaux constitutifs de la couverture. La pose à sec du système canal assure une ventilation suffisante de la sous-face des tuiles. En cas d'usage d'un écran de sous-toiture non classé respirant, il conviendra d'assurer la ventilation haute par closoir de faitage ventilé et/ou par tuiles chatières situées près de la ligne de faitage. Les rejets d'air humide et/ou vicié provenant de ventilation ou d'extraction des pièces d'habitation par VMC ou autre, doivent impérativement s'effectuer hors des combles. Pour plus de détails sur ces 2 points, se reporter aux DTU en vigueur.



Lanterne  
(Ø 100 mm)

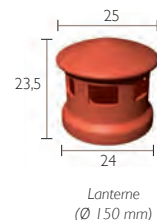

Lanterne  
(Ø 150 mm)

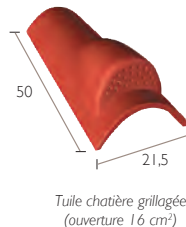

Tuile chatière grillagée  
(ouverture 16 cm²)

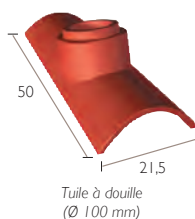

Tuile à douille  
(Ø 100 mm)

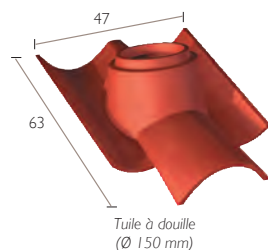

Tuile à douille  
(Ø 150 mm)

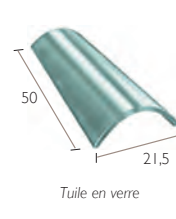

Tuile en verre

Type de comble	Section totale de ventilation (1)
	$S = 0$
	$S = 0$
	$S_1 = 0$ $S_2 = 1/3\ 000$ (2)
	$S_1 = 0$ $S_2 = 1/3\ 000$ (2)

(1) rapportée à la surface projetée horizontalement.  
(2) sauf écrans de sous-toiture respirants sous avis technique type SPIRTECH®

A noter : pour une meilleure efficacité, les tuiles à douille doivent être placées au plus près du faitage. Les valeurs sont données à titre indicatif et sont donc susceptibles d'évoluer.

## RÉPARTITION SUR LA LONGUEUR DU RAMPANT

Deux finitions sont possibles :

- égout droit,
- égout dentelé.

Dans tous les cas, les tuiles du premier rang seront obligatoirement fixées. Se reporter au DTU en vigueur.

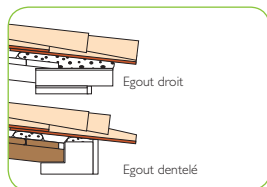

La cote DE mentionnée par Monier varie selon la hauteur de basculement, le pureau, la pente du toit et le débord d. Cette cote DE est à ajuster en fonction du débord d désiré. Pour les tuiles à décroché en nez, on tiendra compte de la partie courante (écoulement de l'eau) pour définir les cotes DE et d.

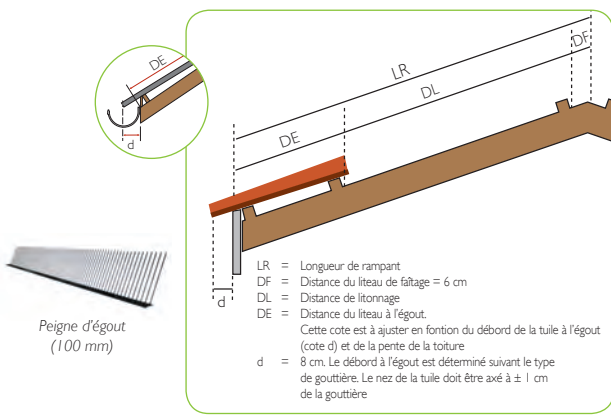

## SOUS-TOITURE & ISOLATION



## FIXATIONS DES TUILES EN PLAIN CARRÉ



Retrouvez tous les modes et règles de fixations dans le chapitre RÈGLEMENTATIONS de notre GUIDE à partir de la page 332

## ORNEMENTS

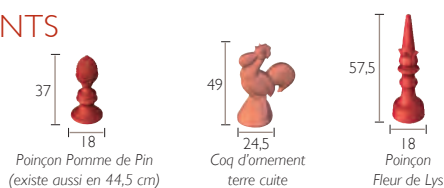

## LA RÉGLEMENTATION

### TABLEAU DES PENTES MINIMALES EN % & RECOUVREMENTS

Ces données conviennent pour les rampants dont la longueur de projection horizontale n'excède pas 12 m.

Sites	Zones I		Zones II		Zones III	
	Pentes	Recouv	Pentes	Recouv	Pentes	Recouv
Protégé	24	14	27	15	30	15
Normal	27	15	30	16	33	16
Exposé	30	16	33	17	35	17

Les tuiles CANAL MIDI sont compatibles avec les plaques de sous-toiture (cf page précédente).

### ZONES D'APPLICATION DES PENTES MINIMALES

La France est divisée en 3 zones d'application des pentes minimales (eu égard à la concomitance vent-pluie)

Remarque : en cas d'incertitude concernant la zone d'application, il est primordial de se reporter à la définition des zones ci-dessous.

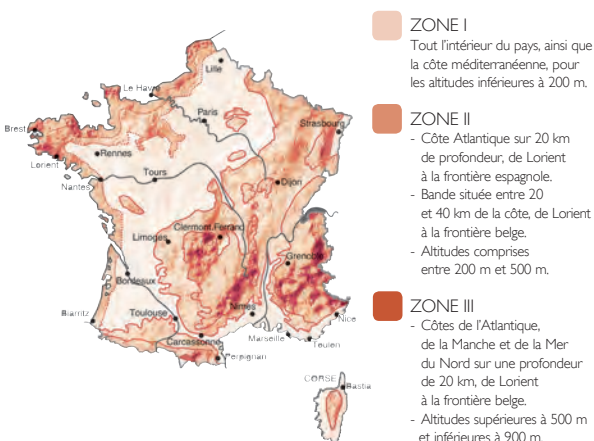

### DÉFINITION DES SITES SELON LE D.T.U

**SITUATION PROTÉGÉE :** Fond de cuvette bordé de collines sur tout son pourtour et protégé ainsi pour toutes les directions du vent.

**SITUATION NORMALE :** Plaine ou plateau de grande étendue pouvant présenter des dénivellations peu importantes de pente inférieures à 10 % (vallonnements, ondulations).

**SITUATION EXPOSÉE :**  
Au voisinage de la mer : Le littoral sur une profondeur d'environ 5 km, le sommet des falaises, les îles ou presqu'îles étroites.  
A l'intérieur du pays : Les vallées étroites où le vent s'engouffre, les montagnes isolées et élevées et certains cols.

Ce découpage en trois zones ne doit pas être confondu avec le découpage en Régions de Neige et de Vents donné dans les règles NV.

Afin d'éviter les infiltrations de neige poudreuse, les DTU en vigueur recommandent l'utilisation d'un écran de sous-toiture. La mise en œuvre de l'écran doit être réalisée selon le DTU 40.29. Protection à la neige poudreuse : les DTU de la série 40.2 révisés indiquent : la protection contre la neige poudreuse par la mise en place d'un écran souple de sous-toiture doit être précisé dans les documents particuliers du marché. Sa mise en œuvre relève du DTU 40.29.

MONIER se réserve le droit de modifier les caractéristiques techniques de sa gamme

Hotline Allô MONIER

**N° Indigo 0 820 338 338**

0,15 Euro TTC/mn



Siège social : 67, Avenue de Fontainebleau - 94270 Le Kremlin-Bicêtre  
 T : 01 58 91 20 00 - F : 01 58 91 20 01

www.monier.fr